

平成19年度秋田県中学校春季バドミントン大会



期日 平成19年5月26日(土)

会場 美郷町美郷総合体育館

主催：秋田県中学校体育連盟

主管：秋田県中学校体育連盟バドミントン専門部

後援：美郷町 美郷町教育委員会

秋田県バドミントン協会

美郷町バドミントン協会

歴代優勝者の記録

男子団体戦

H 1 3	西仙北町立東中学校
H 1 4	西仙北町立東中学校
H 1 5	八郎潟町立八郎潟中学校
H 1 6	西仙北町立東中学校
H 1 7	大仙市立西仙北東中学校
H 1 8	美郷町立仙南中学校
H 1 9	大仙市立西仙北東中学校

男子シングルス

H 1 1	北島 義大 (秋田東)
H 1 2	伊藤 広明 (飯島)
H 1 3	伊藤 広太 (飯島)
H 1 4	菅澤 伸哉 (五城目第一)
H 1 5	菅澤 伸哉 (五城目第一)
H 1 6	工藤 和貴 (岩城)
H 1 7	信太 惣晟 (西仙北東)
H 1 8	須藤 嶺 (西仙北東)
H 1 9	信太 智裕 (西仙北東)

男子ダブルス

H 1 1	田村 啓悟・佐々木優介 (西仙北東)
H 1 2	佐藤 祐樹・佐々木博貴 (西仙北西)
H 1 3	藤原 由也・小笠原憲吾 (西仙北東)
H 1 4	佐々木翔一・進藤 賢吾 (西仙北東)
H 1 5	斉藤 靖知・秋元 翔太 (八郎潟)
H 1 6	小笠原翔平・佐々木俊仁 (西仙北東)
H 1 7	佐々木俊仁・田村 優 (西仙北東)
H 1 8	甲谷 望・村井 拓朗 (八郎潟)
H 1 9	小松 秀高・内藤亜滯士 (西仙北東)

女子団体戦

西仙北町立東中学校
仙南村立仙南中学校
仙南村立仙南中学校
岩城町立岩城中学校
八郎潟町立八郎潟中学校
八郎潟町立八郎潟中学校
大仙市立西仙北西中学校

女子シングルス

田村 綾 (西仙北東)
小笠原早苗 (西仙北東)
今野 南 (秋田西)
齋藤 夏菜 (象潟)
齋藤 夏菜 (象潟)
佐々木芽衣 (西仙北東)
伊藤 朝美 (岩城)
伊藤 茜 (八郎潟)
菅生 優美 (天王南)

女子ダブルス

小笠原早苗・工藤 優子 (西仙北東)
高橋香菜子・田口美智子 (西仙北西)
佐藤 文美・照井あゆみ (仙南)
佐々木芽衣・鈴木 優華 (西仙北東)
小松田里香・橋本 瞳 (仙南)
中道 澄夏・工藤 瑞紗 (八郎潟)
菊地真美子・斉藤 莉子 (八郎潟)
菊地真美子・中道 澄夏 (八郎潟)
志田裕喜子・菊池 愛性 (八郎潟)

会場

第1回	H 1 1	西仙北町スポーツセンター
第2回	H 1 2	西仙北町スポーツセンター
第3回	H 1 3	仙南村民体育館
第4回	H 1 4	仙南村民体育館
第5回	H 1 5	仙南村民体育館
第6回	H 1 6	仙南村民体育館
第7回	H 1 7	美郷町仙南総合体育館リリオス
第8回	H 1 8	美郷町仙南総合体育館リリオス
第9回	H 1 9	美郷町美郷総合体育館リリオス

大会役員

大会会長 青谷 晃吉（西仙北西中校長）
大会副会長 大友 久志（西仙北東中校長）
顧問 松田 知己（美郷町町長） 後松順之助（美郷町教育長）
参与 谷村 武義（県協会理事長） 武田 弘美（県協会中学生担当理事）
大会委員長 三浦 誠（大曲南中）
同副委員長 田村 尚之（西仙北西中） 小西 祥子（仙南中） 佐々木紀子（八郎潟中）
同委員 田中 武晴（西仙北東中） 高橋真理子（仙南中） 川尻 英二（大曲中）
藤田 英之（西仙北東中） 菅原 実（平和中） 佐々木 哲（飯島中）
古木三規夫（秋田北中） 中川 智樹（城南中） 菊池 昭彦（桜中）
打矢 之（本荘南中） 奈良 恵子（秋田南中） 藤盛 宗（天王南中）
高関 環（横手清陵学院中） 成田 朗子（河辺中） 佐々木康洋（中仙小）
久米 永一（美郷町） 照井 達義（美郷町）
救護員 竹下 範子（西仙北西中） 松田 貞子（仙南中）

競技役員

競技役員長 三浦 誠
競技副役員長 田村 尚之 小西 祥子
審判部 部長 小沼登志美 副部長 中川 忠博
審判員 秋田県バドミントン協会 美郷町バドミントン協会
総務部 会場係 久米 永一 照井 達義
受付係 田中 武晴 佐々木康洋
接待係 小西 祥子 高橋真理子
巡視係 田中 武晴 佐々木康洋 佐々木 哲 藤盛 宗
救護係 竹下 範子 松田 貞子
競技部 進行係 菅原 実 川尻 英二 佐々木紀子 中川 智樹 菊池 昭彦
奈良 恵子 古木三規夫
ネット係 田村 尚之 佐々木康洋 打矢 之
記録係 三浦 誠 田中 武晴 藤田 英之
掲示係 高関 環 佐々木 哲 藤盛 宗
賞状係 佐々木紀子 成田 朗子

平成19年度 秋田県中学校春季バドミントン大会要項

- 1 主 催 秋田県中学校体育連盟
- 2 主 管 秋田県中学校体育連盟バドミントン専門部
- 3 後 援 美郷町・美郷町教育委員会・秋田県バドミントン協会・美郷町バドミントン協会
- 4 期 日 平成19年5月26日(土)
 - 開場 8:00
 - 受付 8:10～8:30
 - 監督会議 8:30
 - 開会式 9:00
 - 競技開始 9:30
 - 男女団体戦, 男女個人トーナメント戦
 - 閉会式 16:00
- 5 会 場 美郷町美郷総合体育館リリオス
美郷町飯詰字糠沢18-1 TEL:0187-86-8300
- 6 競技種目 男・女団体戦, 男・女個人戦(単・複)
- 7 参加資格
 - (1) 参加選手は、学校代表としてふさわしく、また事前に健康診断を受け、日常健康観察の結果異常のない生徒であること。
 - (2) 当該校長が参加を認め、大会出場について保護者の同意を得た生徒であること。
 - (3) 学校の部活動に所属している生徒、地域のバドミントンクラブ、又はバドミントン教室で定期的に活動している生徒であること。
 - (4) 過年齢生徒の参加については、体力的・技術的要因が大きく関わると考え、満16歳に達した年度をもって出場制限とする。
 - (5) ラリーポイントのスコアシートを書くことができる生徒であること。
- 8 引率・監督他
 - (1) 参加生徒の引率・監督は当該校の校長・教員とする。
 - (2) 「秋田県中体連主催大会の引率・監督者の規程」により、特例として認められたものとする。
 - (3) コーチについては外部コーチ・校外コーチとも認める。ただし、中学校の教職員・校長の外部コーチとしてのベンチ入りは認めない。マネージャーは出場校の教員又は生徒とする。
※外部コーチ 校長が学校部活動の指導者として承認した者で、日常的に学校部活動の指導に当たっている者。
校外コーチ クラブ・道場などの指導に当たっている者。
- 9 参加人数
 - (1) 参加資格(1)～(4)に合致する選手の参加を認める。但し、各校とも団体戦は男女各1チーム。個人戦は男女とも郡市大会の3位までの選手の他に、各校ダブルス3・シングルス4までとする。(参加選手は団体戦と兼ねてもよい)
 - (2) 団体戦は、同一校で2ダブルス・1シングルス計5名～7名で編成すること。
 - (3) ダブルスは、同一校で編成すること。
 - (4) 個人戦は、シングルスとダブルスの両方に出場することはできない。
- 10 競技規則 平成19年度日本バドミントン協会競技規則ならびに大会運営規程、監督会議決

定事項による。

11 競技方法

- (1) トーナメント戦とし、今年度の県総体シード決定戦も行う。但し、参加人数が少ない場合は、専門部の協議の末、方法を決定する。
- (2) 使用するシャトルは、平成19年度日本バドミントン協会検定に合格した水鳥球を使用する。

12 表彰

各種目3位までを表彰する。

13 参加料

参加者1名につき、1,500円とする。

14 参加申込

- (1) 所定の用紙に必要事項を記入し、下記に平成19年5月14日(月)必着にてEメールで申し込むこと。なお、正式な申込書を抽選会議当日持参すること。
- (2) 申込み用紙には、校内順位の上位から記入すること。

申し込み先

大仙市立大曲南中学校内

秋田県中体連バドミントン専門部 三浦 誠 宛

E-Mail macoto_m@hotmail.com

15 組合せ

平成19年5月18日(金)13:00から大仙市立西仙北西中学校会議室で専門部により抽選会議を行い決定する。

16 連絡先

大会前

大仙市立大曲南中学校 三浦 誠 TEL:0187-65-2001

大会期間中

美郷町美郷総合体育館 TEL:0187-86-8300

※ 大会期間中は、緊急時だけの連絡にしてください。

17 その他

- (1) 競技の服装は、上下とも日本バドミントン協会の検定に合格したものを着用する。
- (2) ユニフォーム背面中央部に、必ず学校名および姓を表示すること。同姓の場合は名前の一文字目を小さく入れる。マークの大きさは縦15cm、横30cmとする。
- (3) 宿泊については、必要な場合は各校で申し込むこと。
- (4) 団体戦の選手の変更は、監督会議まで認める。
- (5) 秋田県中学校体育連盟では申込書に記載する、選手氏名・学校名・学年等の情報は本大会プログラムへ掲載し広く公表したり、大会結果集約に利用したり、報道発表並びにホームページに掲載する。申込書に記載する情報の利用について同意が得られない等、事情がある場合は各郡市中学校体育連盟を通して秋田県中学校体育連盟並びに専門部会と連絡をする。特に申し出がない場合は上記内容を承諾したものとする。

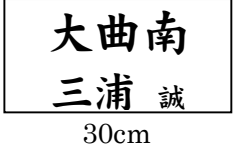

15cm

競技ならびに審判上の注意

1. 21点ラリーポイント制，3ゲームマッチで行う。
2. インターバルを除き、審判の許可なしにコートを離れてはいけない。ゲームの途中どちらかのスコアが最初に11点になった時、60秒を超えないインターバルを認める。1ゲームと2ゲームの間と2ゲームと3ゲームの間、120秒を超えないインターバルを認める。いずれも審判は残り20秒のコールをする。
3. 競技中の汗拭きは、ゲームを中断しないように心掛ける。また、水分補給については、主審の許可を得て行い、ふた付きのペットボトルかスクィーズボトルを使用すること。
4. 制汗を目的とするもの以外のものは、身につけないこと。
5. 棄権については、事前に監督が届け出ること。
6. シャトルがインプレーでないときのみ、マッチ中アドバイスを受けることができる。その際、監督・コーチは指定された椅子に着席すること。サイドコーチは、ゲーム間のインターバルの時のみ2名を認める。ただし、残り20秒のコールまでとする。
7. 競技中は、主審および線審のそばに並んで話しかけてはいけない。
8. トーナメント戦とし、今年度の県総体シード決定戦も行う。
9. 団体戦について
 - (1) 団体戦のオーダー用紙は、試合開始10分前までに提出すること。
 - (2) 団体戦は5名以上のメンバーがベンチ入りしていなければならない。
 - (3) 公式練習は3分間とし、両校同時に行う。
 - (4) 試合の進行上、コートを並行して複・単・複を同時に行う。
 - (5) 同一選手がシングルスとダブルスを兼ねて出場することはできない。
 - (6) 団体戦の勝敗の決定は、2点先取とし、他の試合はその時点で打ち切る。
 - (7) 団体戦のベンチに入れるのは、「監督」「エントリーされた選手5～7名」「マネージャーまたはコーチのいずれか1名」の最大9名とする。
 - (8) ラインズマンは、試合のない選手が協力して行うこととする。
10. 個人戦について
 - (1) 個人戦のベンチに入れるのは、「監督」または「コーチ」のどちらか1名とする。
 - (2) 公式練習は最初の試合のみ3分間とし、両校同時に行う。
 - (3) ラインズマンは、前の試合の敗者と練習コート割りのコートを各学校で責任を持って行うこととする。
11. 前の試合の敗者が主審を行う。ただし、全団体戦ならびに個人戦の決勝・シード決定戦はこの限りではない。個人戦の第一試合については、シード選手を本部が指名する。

会場内での注意事項

1. 選手のアリーナへの入退場は、正面の扉のみを使用すること。
2. 応援は、2階観客席で行い、コートサイドでは行わないこと。
3. 試合中の応援は、ゲームの進行を妨げないようにすること。
4. タイムテーブルの変更もあり得るので、放送には気をつけること。
5. 貴重品の管理は、各校・各自で責任を持って行うこと。
6. 体育館のアリーナ以外では練習をしないこと。
7. ゴミは各校毎に管理し、すべて持ち帰ること。
8. 昼食は、各自で試合の進行にあわせて、1階ロビー・フィットネスルームでとること。
9. 体育館は、土足厳禁です。選手は外履きをシューズケースに入れ、控場所におくこと。
10. 会場は大切に使い、関係のない場所には行かないこと。
11. 保護者の喫煙はマナーを守り、決められた場所（喫煙所）のみとすること。
12. 乳幼児連れの観客は、乳幼児から目を離さないこと。

タイムテーブル

コートNo.		1 仙・千	2 東	3 横	4 大	5 平	6 仙	7 東	8 西	9 八・天	10 秋・本	
26日	9:30	BT1	BT1	BT1		GT2	GT1	GT1	GT1	GT2	GT2	団体戦
団体準決勝	10:10	BT2	BT2	BT2		GT4	GT3	GT3	GT3	GT4	GT4	
団体決勝	10:50	BT3	BT3	BT3		GT5	GT6	GT6	GT6	GT5	GT5	
												準備
	11:30	GS1	GS2	GS3	GS4	GS5	GS6	GS7	GS8	GS9	GS10	個人戦
	11:50	GS11	GS12	GS13			BS1	BS2	BS3	BS4		
	12:10	GD1	GD2	GD3			GD4	GD5	GD6			
	12:30	GS14	GS15	GS16	GS17		GS18	GS19	GS20	GS21		
	12:50	BS5	BS6	BS7	BS8		BS9	BS10	BS11	BS12		
準々決勝	13:30	BD1	BD2	BD3	BD4		GD7	GD8	GD9	GD10		
	14:00	BS13	BS14	BS15	BS16		GS22	GS23	GS24	GS25		
準決勝	14:30			BD5	BD6				GD11	GD12		
	15:00	BS17	BS18				GS26	GS27				
決勝	15:30			BD8	BD7				BD14	GD13		
94試合	16:00	BS19	BS20				GS28	GS29				

※試合の進行状況によって、コートの変更を行うことがありますので、放送にご注意ください。

会場見取り図

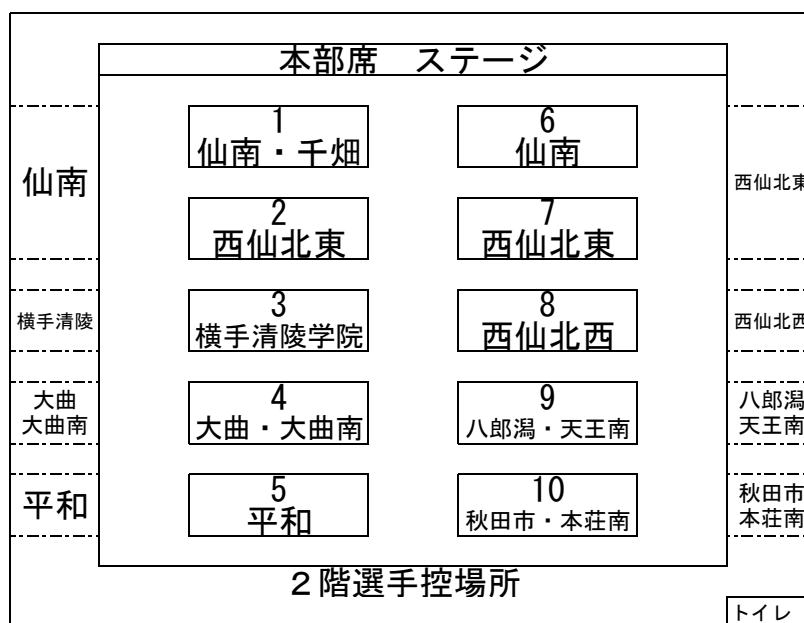

男子団体（BT）

	西仙北東中	仙南中	横手清陵学院中	勝敗	順位
西仙北東中		BT3 ○ 2 - 1	BT1 ○ 2 - 1	2 - 0	1
仙南中	× 1 - 2		BT2 ○ 3 - 0	1 - 1	2
横手清陵学院中	× 1 - 2	× 0 - 3		0 - 2	3

学校名	西仙北東中	仙南中	横手清陵学院中
監督	藤田 英之	小西 祥子	高関 環
コーチ	田中 武晴	久米 永一	藤井 正一
マネージャー			
選手	小松 秀嵩	鈴木 陽	田原 知拓
	信太 智裕	高橋 潤	嵯峨 廉也
	内藤 亜滯士	高橋 俊貴	鈴木 隼人
	佐藤 有葵	伊藤 正哉	齋藤 翼
	佐々木 伸	小林 健人	山中 薫
	進藤 圭介	藤井 佑樹	藤井 雄太
	佐々木 大智	大阪 広樹	高橋 遼太

女子団体（GT）

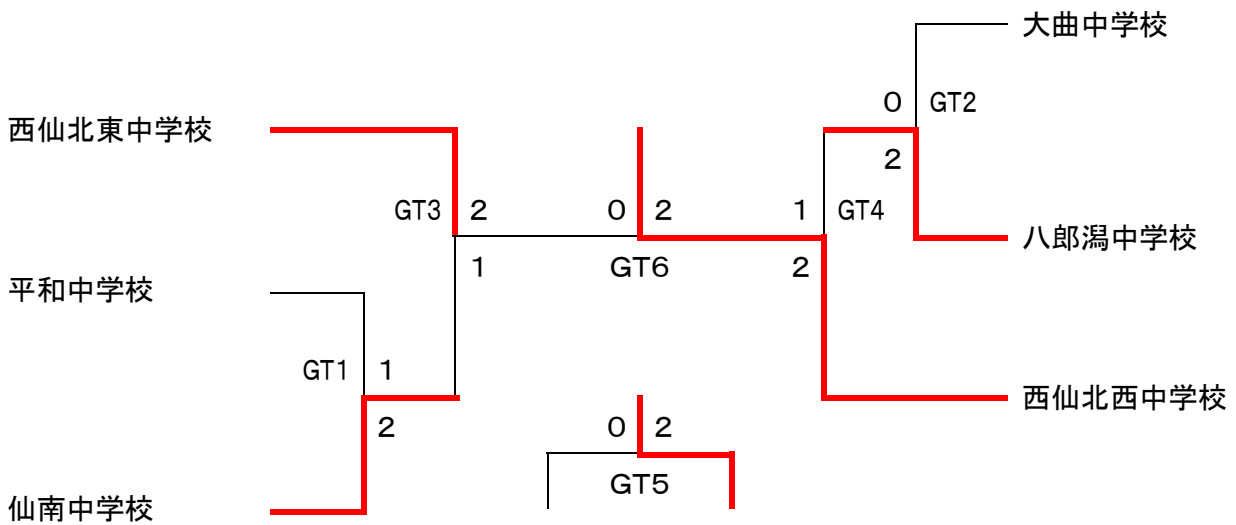

学校名	西仙北西中	西仙北東中	大曲中	仙南中	平和中	八郎潟中
監督	田村 尚之	田中 武晴	川尻 英二	高橋 真理子	菅原 実	佐々木 紀子
コーチ		藤田 英之	小松 英昭	照井 達義	佐藤 隆之	甲谷 甚一
マネージャー	徳山 遥子					
選手	進藤 里菜	進藤 理香子	本川 桃香	佐藤 美由紀	佐藤 想	相馬 綾香
	鈴木 翔子	鈴木 美樹	鈴木 尚子	佐々木 舞	阿部 美沙紀	濱野 夏実
	伊藤 步	佐々木 美緒	樋場 美里	小原 志穂	斉藤 寧々	菊地 愛惟
	佐藤 梨香	佐々木 花菜	鈴木 純菜	小澤 麻莉華	工藤 樹	志田 裕喜子
	小山田美裕紀	田村 綾	佐藤 実希	佐藤 福美	伊藤 みずき	小野 有紀
	進藤 琴美	長山 真由子	高山 遙花	佐藤 瑠美	高橋 畝麗奈	小玉 萌
	澤田 彩加	武田 愛	老松 真紀	中野 花奈		齊藤 静香

男子単 (BS)

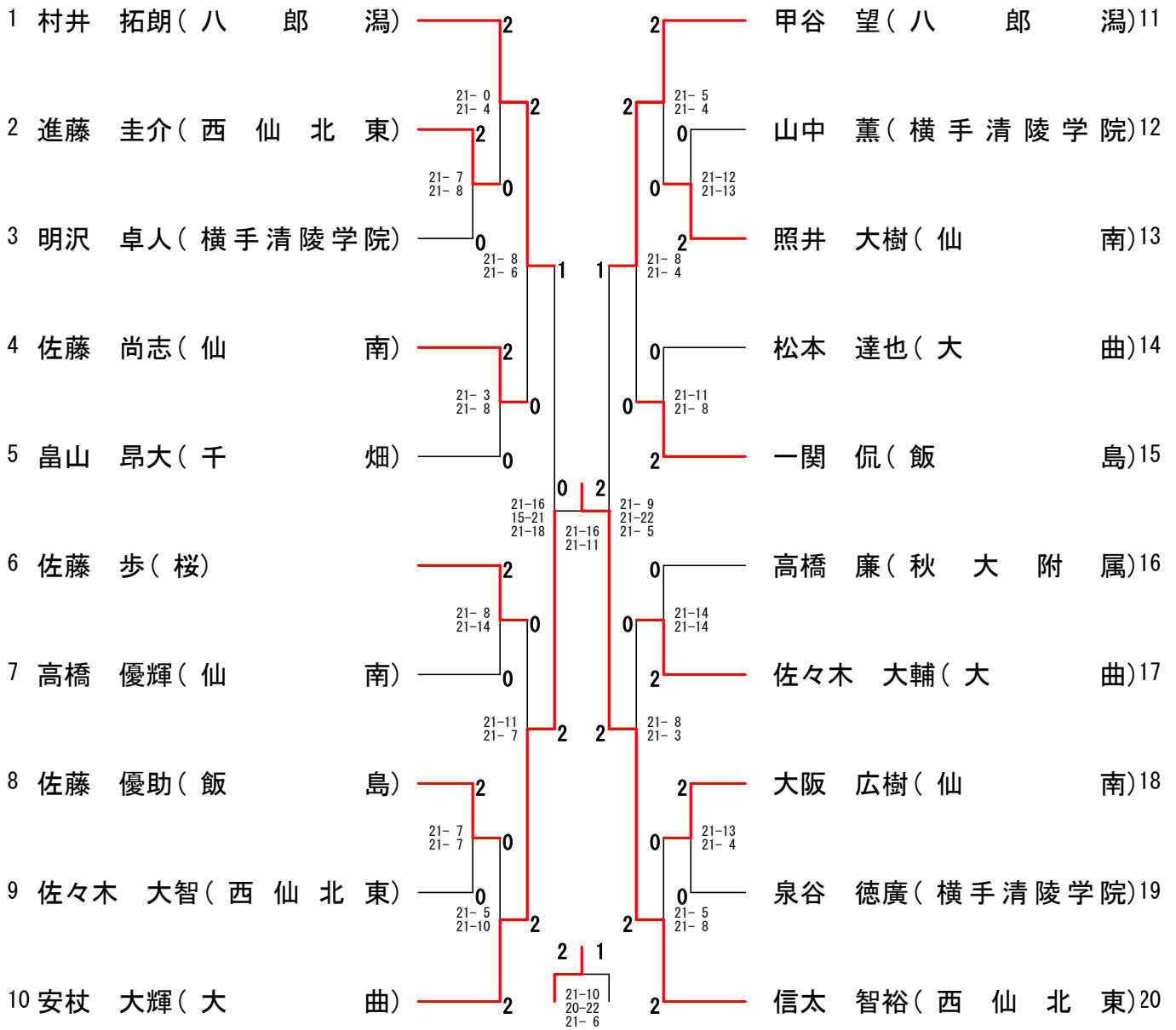

女子単 (GS)

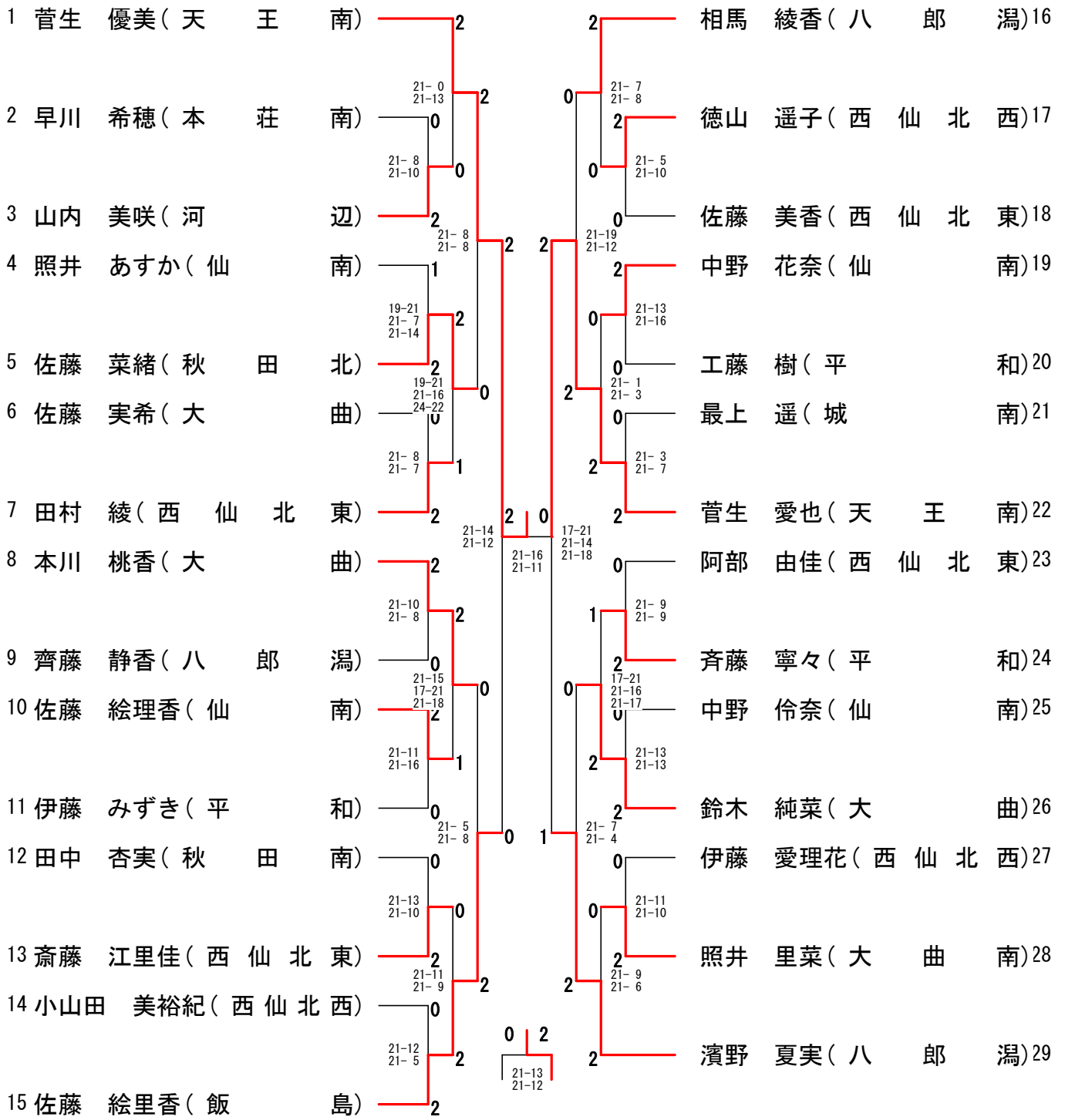

男子複 (BD)

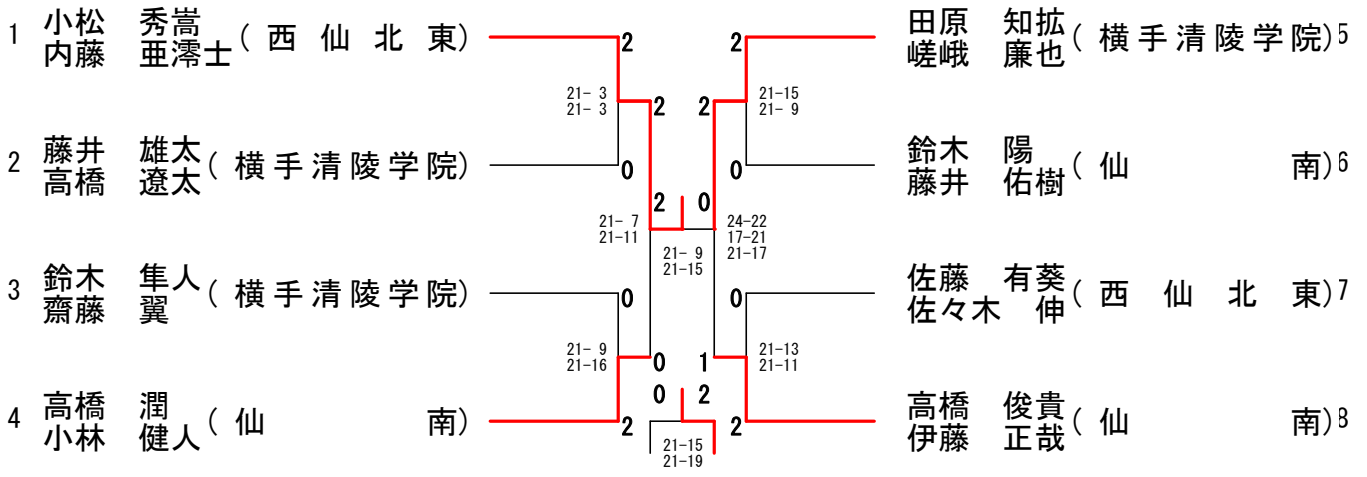

女子複 (GD)

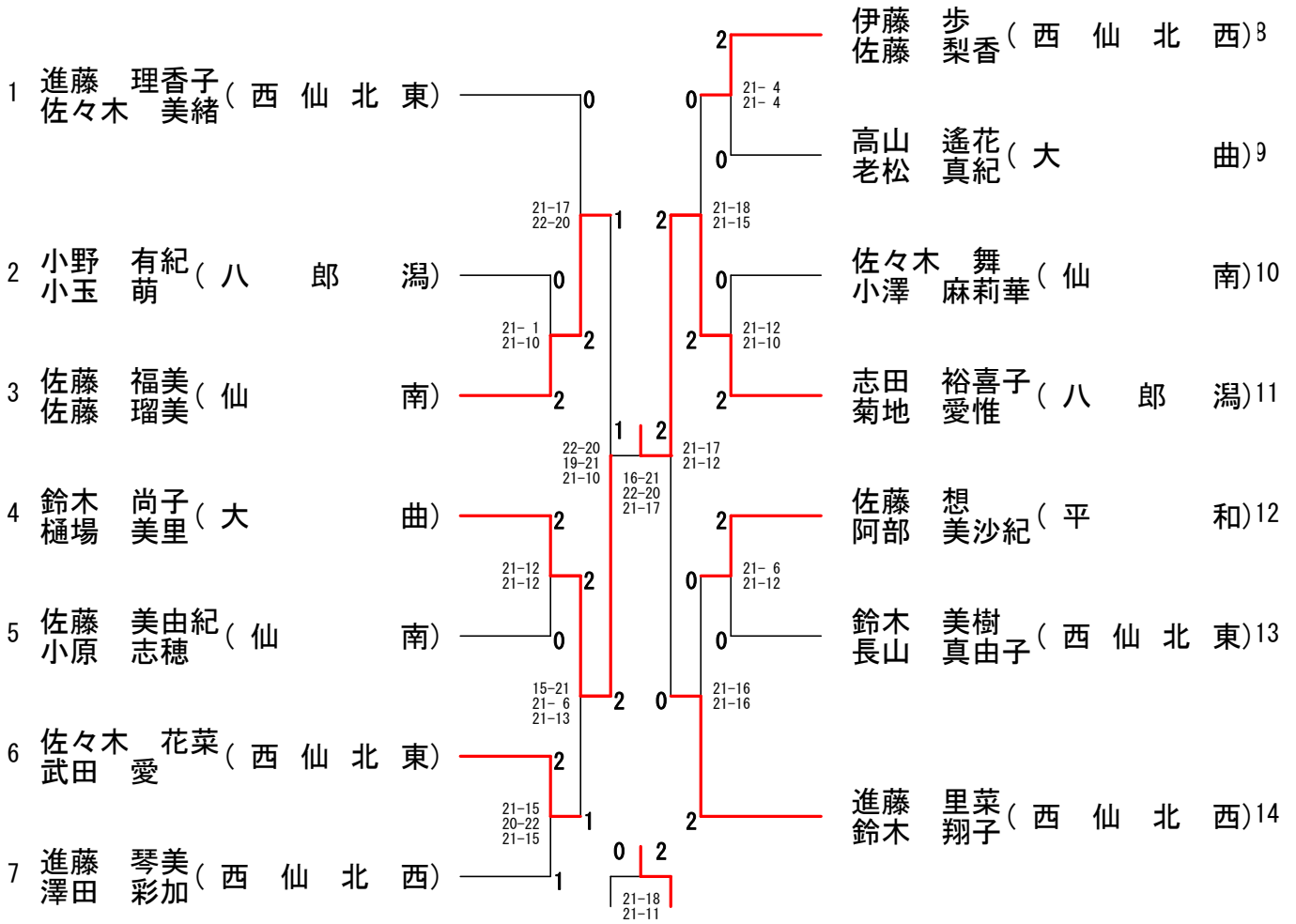

記録用紙

	— — —			— — —	
	— — —			— — —	
	— — —			— — —	
	— — —			— — —	
	— — —			— — —	
	— — —			— — —	
	— — —			— — —	
	— — —			— — —	

結果は、秋田県中学校体育連盟バドミントン専門部のホームページで後日公表します。

http://www.geocities.jp/akita_bad/

